

プロの選択 = “お客様のニーズ” で、チョイスしました。

プロセレクション

SK 工場・建築用品カタログ

目次

■ 軟質塩ビフィルム（透明、半透明）	2
■ 軟質塩ビフィルム（透明、糸入り透明）	3
■ 軟質塩ビシート（厚物、色物シート）	4
■ 床養生シート	5・6
■ ポリフィルム（サンキポリ）	7
■ ポリシート・ポリダクト	8
■ ポリカバー・ポリ袋	9
■ PE クロスシート	10
■ 防災シート（国産、輸入）	11
■ 防音シート、防災メッシュシート	12
■ 耐炎・防災シート	13
■ 不燃シート	14
■ 各種ネット	15
■ フレコン・土のう	16
■ ドアカーテン・間仕切り	17・18
■ 腕章くん	19
■ テント	20
■ 加工製品（図面ケース、特注加工品例）	21・22

軟質塩ビ フィルム・シート

透明塩ビ超極薄フィルム

荷崩れ防止に 梱包ラップとして最適

●リサイクル可能な塩ビ製

粉なしタイプ		
規 格		
厚み (mm)	幅 (cm)	巻 (m)
0.02	90	100
	91.5	100
0.03	107	100
	137	100

SK 透明塩ビ極薄フィルム

荷崩れ防止に 梱包ラップとして最適

●リサイクル可能な塩ビ製

粉なしタイプ		
規 格		
厚み (mm)	幅 (cm)	巻 (m)
0.05	91.5	100
	137	100
	183	100
0.08	91.5	100
	137	100
	183	100

透明塩ビフィルム

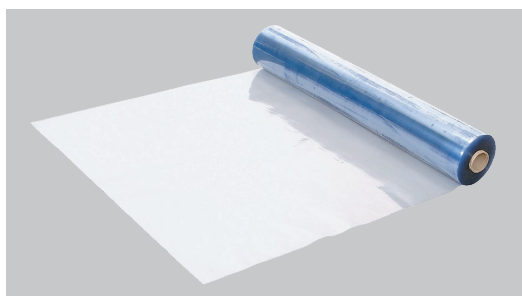

敷く、覆う、仕切る…などあらゆる用途に対応

- 透明度が高く、覆った状態でも中身を確認可能
- お客さまのご要望に様々な加工でお応え

粉ふりタイプ			粉なしタイプ		
規 格			規 格		
厚み (mm)	幅 (cm)	巻 (m)	厚み (mm)	幅 (cm)	巻 (m)
0.1	91.5	100	0.2	91.5	50
	137	100		137	50
	183	100		183	50
0.15	91.5	50	0.3	91.5	30
	137	50		137	30
0.2	91.5	50	0.5	91.5	30
	137	50		137	30
	183	50	183	30	
0.3	137	30	0.5	137	30
	183	30		183	30
0.4	91.5	30		0.5	91.5
	91.5	30	137		30
137	30	183	30		

半透明塩ビフィルム (梨地)

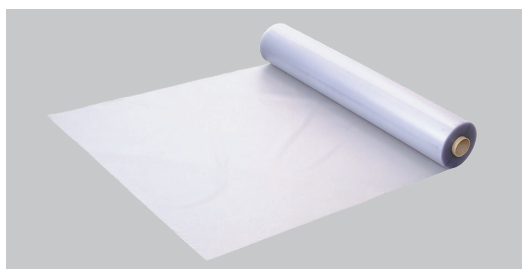

美観向上に最適

- フィルムの表面が梨地になっておりベタつかない
- すりガラスのような半透明タイプ

規 格		
厚み (mm)	幅 (cm)	巻 (m)
0.15	91.5	100
0.2	91.5	50
0.3	91.5	50

SK マジキリ

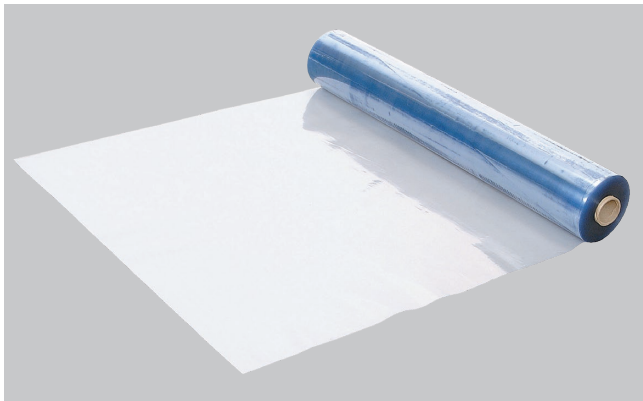

- 視認性に優れた透明フィルム
- 静電防止機能によりホコリ吸着を防ぐ
表面抵抗値 $10^{13}\Omega$ (測定値)

		規 格	
厚み(mm)		幅(cm)	巻(m)
粉振り	0.2	91.5 × 50	
		137 × 50	
		183 × 50	
	0.3	91.5 × 50	
		137 × 30	
		183 × 30	
0.4	91.5 × 30		
	137 × 30		
	183 × 30		
0.5	91.5 × 30		
	137 × 30		
		183 × 30	

SK 防災・静電・UVカット

- (公財)日本防災協会 認定品
防災物品(カーテン)
防災製品(テント類・シート類・幕類)
- 静電防止機能によりホコリ吸着を防ぐ
表面抵抗値 $10^{10}\Omega$ (測定値)
- UVカット機能により紫外線による
変色、退色を抑制

		規 格	
厚み(mm)		幅(cm)	巻(m)
粉なし	0.1	137 × 100	
		183 × 50	
	0.2	137 × 50	
		183 × 50	
	0.3	137 × 30	
		183 × 30	
0.5	137 × 30		
	183 × 30		

SK 糸入り透明ターポリン(防災)



- フィルムと糸のラミネートで強度UP
- (公財)日本防災協会 認定品
防災物品(カーテン)
防災製品(テント類・シート類・幕類)
- オールマイティとは
防災+静電防止+耐候+耐寒

		規 格				
品 番	機 能	目合(mm)	厚み(mm)	幅(cm)	巻(m)	
SK-2500	防災	20	0.25	203 × 50		
SK-3000 オールマイティ	防災・静電・耐候・耐寒	20	0.3	203 × 50		
SK-5000 オールマイティ	防災・静電・耐候・耐寒	20	0.5	203 × 30		
SK-5500 オールマイティ	防災・静電・耐候・耐寒	10	0.55	203 × 12		
				203 × 30		

SK 透明塩ビシート

規 格		
厚み(mm)	幅(cm)	巻(m)
0.8	91.5 × 10	
	91.5 × 10	
1.0	137 × 10	
	183 × 10	
1.5	91.5 × 10	

規 格		
厚み(mm)	幅(cm)	巻(m)
2.0	91.5 × 10	
	137 × 10	
	183 × 10	
3.0	91.5 × 10	
	183 × 5	
5.0	91.5 × 5	

緩衝用塩ビシート

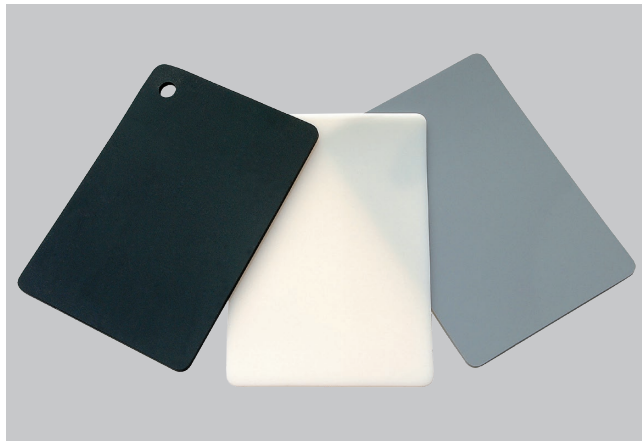

規 格			
厚み(mm)	幅(cm)	巻(m)	色
0.5	90 × 10		黒・グレー・ミルク
1.0	90 × 10		
1.5	90 × 10		
2.0	90 × 10		
3.0	90 × 10		
4.0	90 × 5		
5.0	90 × 5		
1.0	100 × 10		黒・グレー・ホワイト
1.5	100 × 10		黒
2.0	100 × 10		黒・グレー・ホワイト
3.0	100 × 10		黒・グレー
5.0	100 × 5		黒・グレー

SK イベントシート

規 格		
厚み(mm)	幅(cm)	巻(m)
0.08	91.5 × 100	
	137 × 100	
0.15	91.5 × 50	
	120 × 50	
	137 × 50	

※ 0.15 は静電防止配合

規 格		
厚み(mm)	幅(cm)	巻(m)
0.08	91.5 × 50	



サンキシート(色物塩ビシート)

規 格		
厚み(mm)	幅(cm)	巻(m)
0.2	91.5 × 50	
0.4	91.5 × 30	

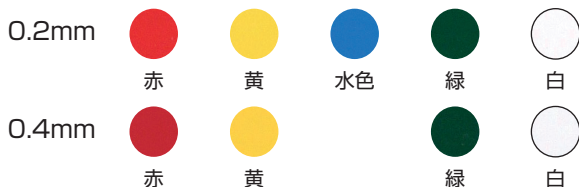

規 格		
厚み(mm)	幅(cm)	巻(m)
0.35	95 × 30	



※印刷の為、実際の色とは異なります

床養生シート

SK 塩ビフロアシート

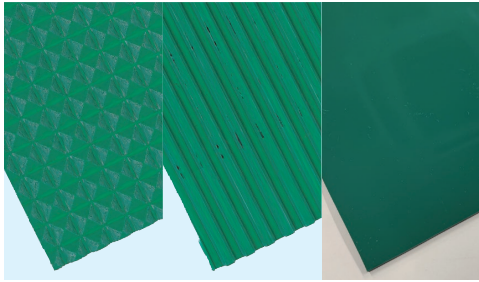

ピラマット ラインマット 平マット
(保護フィルム付)

規 格				
品 名	厚み(mm)	幅(cm)	巻(m)	色
ピラマット	1.5	92	× 20	グリーン
ラインマット		92	× 20	
平(タイラ)マット		92	× 20	

- 工事現場の歩行者用通路に、重機用通路に
- リサイクル原料を使用
- 環境面への配慮も万全かつ低コストを実現

SK クッションマット

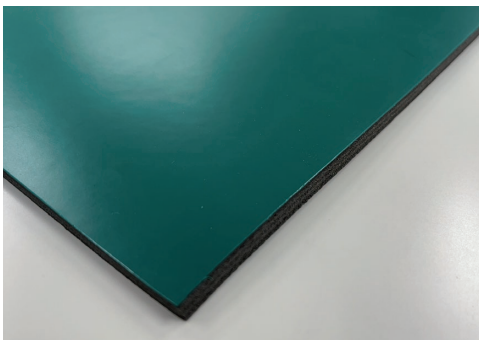

規 格				
タイプ	厚み(mm)	幅(cm)	巻(m)	色
フラット	6.0	100	× 10	グリーン

- クッション性のある発泡マット
- 作業者の疲労軽減に
- 落下物からの床面保護に
- 材質:塩ビ(静電防止配合)+発泡塩ビ

塩ビ養生シート

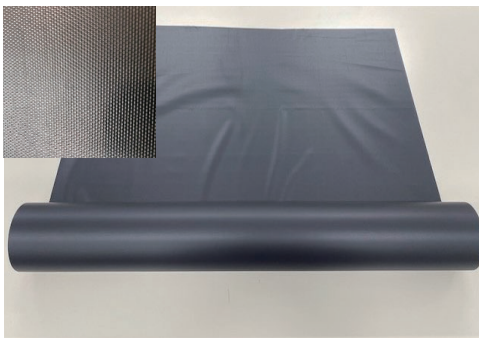

規 格				色
厚み(mm)	幅(mm)	巻(m)		
0.15	1,000	× 50	黒	
0.3	1,000	× 30		
0.5	1,000	× 30		

- リサイクル原料を使用
- 環境面への配慮も万全かつ低コストを実現

SK サンキポリ

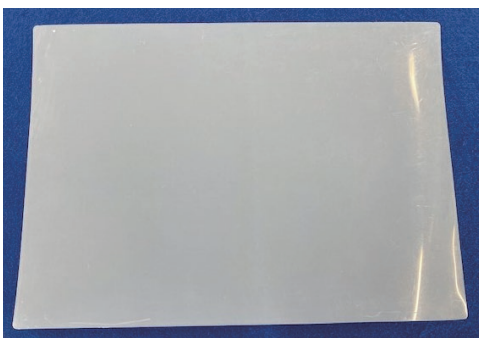

規 格				色
厚み(mm)	幅(mm)	巻(m)		
1.0	1,000	× 30	ナチュラル	

- 耐衝撃性、耐摩耗性に優れており、重量物の置き跡防止や緩衝材に好適
- 材質:ポリエチレン

ダイヤモンド

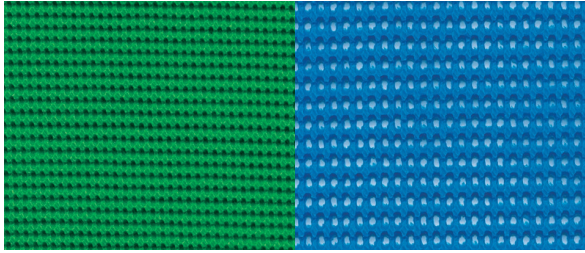

- 防滑性に優れた、防災マット
- 材質:塩ビ

品名	規格			色
	厚み(mm)	幅(mm)	巻(m)	
ダイヤモンド AM	約3.5	1,000 × 10	920 × 10	全8色
ダイヤモンド AH	約3.0	450 × 20	920 × 10	全8色
ダイヤモンド GH	約3.0	920 × 10		全6色
				緑、黒

※用途に応じて

防水性、穴なしタイプの AM

通水性、穴あきタイプの AH

耐油性、穴あきタイプの GH から選定可能

D&Nマット(耐油)

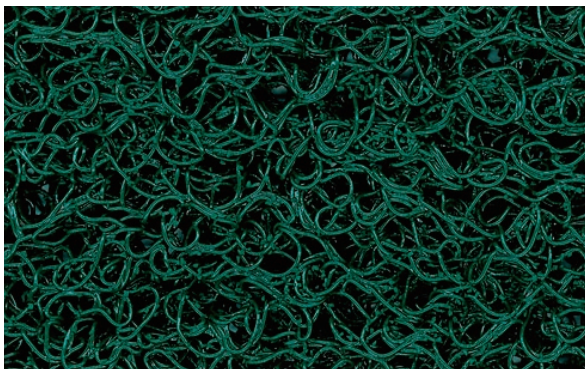

品名	規格			色
	厚み(mm)	幅(mm)	巻(m)	
D&Nマット	約14	900 × 6	1,200 × 6	グリーン
GC P/D				ブラック

- 特殊スパイラル構造によるクッション性が作業者の疲労を軽減
- 耐油、防災、防滑、高耐久の万能マット
- 材質:塩ビ

らくらくマット



厚み(mm)	規格		色
	幅(mm)	長さ(mm)	
10	1,000 × 2,000		ブラック グリーン
15			
20			

- 工事現場の車輛や重機の通路に、資材保管場の緩衝材に
- 材質:ゴム(廃タイヤと天然ゴムをブレンド)

プラダン養生シート

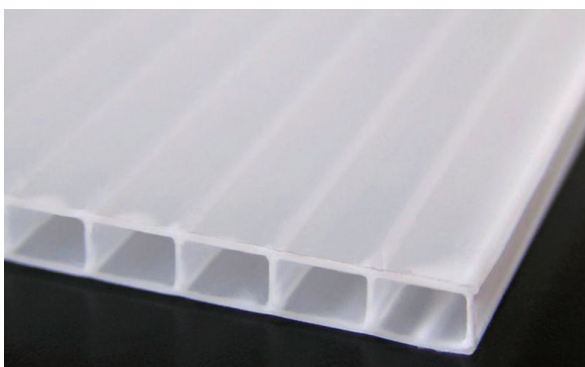

厚み(mm)	規格		色
	幅(mm)	長さ(mm)	
2.0~6.0	910 × 1,820		ナチュラル ブルー グレー

※規格により、色の設定は異なります。

- 一体中空式段ボール構造のため軽量で取扱いが容易
- 材質:ポリプロピレン

ポリエチレン フィルム・シート

SK サンキポリ



規 格			
厚み(mm)	幅(mm)	巻(m)	入数(本)
0.02	1,800	× 100	5
	1,800	× 200	2
	3,600 (1,800 2つ折り)	× 100	2
0.03	1,000	× 100	5
	1,350	× 100	5
	1,800	× 100	5
	2,000 (1,000 2つ折り)	× 100	5
0.05	3,600 (1,800 2つ折り)	× 100	2
	1,000	× 100	5
	1,350	× 100	3
	1,800	× 100	3
	2,000 (1,000 2つ折り)	× 100	2
0.1	3,600 (1,800 2つ折り)	× 100	2
	1,000	× 100	2
	1,350	× 100	2
	1,800	× 100	2
	2,000 (1,000 2つ折り)	× 100	1
0.15	3,600 (1,800 2つ折り)	× 50	1
	1,000	× 100	2
	1,800	× 50	2
	2,000 (1,000 2つ折り)	× 50	2
	3,600 (1,800 2つ折り)	× 50	1
0.2	4,000 (2,000 2つ折り)	× 50	1
	6,000 (1,500 4つ折り)	× 30	1
	1,350	× 50	2
	1,800	× 50	2
1.0	2,000 (1,000 2つ折り)	× 50	1
	1,000	× 30	1

豊富なサイズで様々な用途に対応 安心の日本製

- 優れた品質と高い安定性であらゆるニーズに適応
- コンクリート養生、資材の防水カバーなど
広い活用範囲
- 防水性に優れ、湿気などから内容物を保護

SK 機能性サンキポリ

セイデン

- 静電防止のポリフィルム
- ▶表面抵抗値 $10^{11}\Omega$ 以下

この値は基準値であり規格値ではありません。
時間経過、温度、湿度などにより低下します。

ほごりがつきにくい
静電気を嫌う場所での
養生用に



規 格				
厚み(mm)	幅(mm)	巻(m)	入数(本)	色
0.05	1,000	× 100	5	透明ブルー
	1,800	× 100	3	
0.1	1,000	× 50	2	
	1,800	× 50	2	

ナンネン・静電

- MVSS試験 判定基準クリア
- JIS A 1322 防災合格品

防災&透明の
すぐれもの

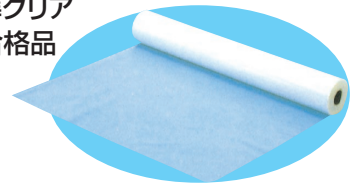

規 格				
厚み(mm)	幅(mm)	巻(m)	入数(本)	色
0.05	1,800	× 100	3	透 明
0.1	1,800	× 50	2	

ノンスリップ

- 表面がすべりにくいポリフィルム
- ▶一般品に対して摩擦係数30%UP

すべりを防止したい
場所に最適



規 格				
厚み(mm)	幅(mm)	巻(m)	入数(本)	色
0.05	1,000	× 100	5	透明グリーン
	1,800	× 100	3	

UVカット

- 紫外線カット機能をもつポリフィルム
- ▶紫外線を99%カット

紫外線による変色防止に。
視認性が高い



規 格				
厚み(mm)	幅(mm)	巻(m)	入数(本)	色
0.05	1,800	× 100	3	透明イエロー

ブラック

中身が見えにくい

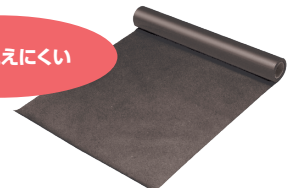

規 格				
厚み(mm)	幅(mm)	巻(m)	入数(本)	色
0.15	2,000	× 50 (1,000 2つ折り)	1	ブラック

土間用ポリ



土間用の養生材に適した高い防水性

●リサイクル原料を使用し環境に優しい ●信頼の日本製ポリフィルム

赤ラベル		規 格	
厚み(mm)	幅(mm)	巻(m)	入数(本)
0.15	2,000(1,000 2つ折り)	× 50	1

紺ラベル		規 格	
品 番	幅(mm)	巻(m)	入数(本)
#150	2,000(1,000 2つ折り)	× 50	2
	2,000	× 50	2

養生ポリ

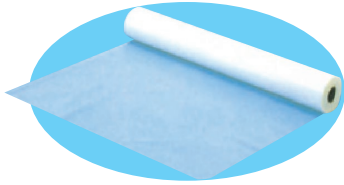

一般養生に適した高い防水性

●リサイクル原料を使用し環境に優しい ●信頼の日本製ポリフィルム

規 格			
品 番	幅(mm)	巻(m)	入数(本)
#50	1,800	× 100	3
	2,000(1,000 2つ折り)	× 100	2
#100	1,000	× 100	2
	1,800	× 100	2

HDポリシート

●付着した塗料が剥離・飛散しにくく
塗装養生に最適

規 格			
厚み(mm)	幅(mm)	長さ(m)	入数(本)
0.01	3,600(1,800 2つ折り)	× 100	5

ポリダクト



安価で経済的!しかも、取り扱いも簡単
送風用ダクトとして、製造・農業・畜産の現場に最適

- 自由に切って使用可
- 軽量・コンパクトで持ち運びも簡単
- 焼却しても有害な物質を発生しない

●右記規格も承ります。
また、一覧にないサイズも
ご相談下さい。
(別注生産にて承ります。)

規 格				規 格			
厚み(mm)	折径(mm)	長さ(m)	入数(本)	厚み(mm)	折径(mm)	長さ(m)	入数(本)
0.05	300	× 200	2	0.1	600	× 100	2
	350	× 200	2		630	× 100	2
	400	× 200	2		630	× 50	2
0.07	250	× 200	2		750	× 100	2
	300	× 200	2		800	× 100	2
	400	× 200	2		900	× 50	2
0.1	475	× 200	2		900	× 100	1
	300	× 100	2		1,000	× 50	2
	320	× 100	2		1,000	× 100	1
	400	× 100	2		1,100	× 50	2
	450	× 100	2	1,100	× 100	1	

オニロン角型カバー



- 軽量でベタ付かず、作業性が良い
- 材質:ポリエチレン

品番	規 格			入数(枚)
	縦(mm)	横(mm)	高さ(mm)	
PK-1	900	× 1,200	× 1,000	30
PK-2	900	× 1,200	× 1,300	30
PK-3	900	× 1,200	× 1,500	30
PK-4	1,200	× 1,200	× 1,300	30
PK-5	1,200	× 1,300	× 1,000	30
PK-6	1,200	× 1,300	× 1,300	20
PK-7	1,200	× 1,300	× 1,500	20
PK-8	1,200	× 2,000	× 1,500	20
PK-9	1,200	× 2,500	× 1,500	20

SK アスベスト回収用PE袋



内装、外装とも強度のある厚み

- 視認性のある黄色の内袋
「アスベスト廃棄物」印刷表示
取扱いに関する注意事項を袋に印刷
- 二重包装が判別しやすい透明の外袋
結束袋入

黄色の袋に廃棄物を入れ、透明の袋で二重にしてお使いください。

環境省、石綿含有廃棄物等処理マニュアルに準拠

厚み(mm)	規 格			入数(枚)	色
	幅(mm)	長さ(mm)			
0.15	小 : 450 ×	600	100	黄(印刷入)	
			100	透明(無地)	
	中 : 650 ×	850	100	黄(印刷入)	
			100	透明(無地)	
	大 : 850 ×	1,280	50	黄(印刷入)	
			50	透明(無地)	

超強化ポリ袋(半透明)



突き刺し強度に優れた新タイプのポリ袋

- 突起のある部品の包装や産業廃棄物の処理に最適

号数	規 格			入数(枚)
	厚み(mm)	幅(mm)	長さ(mm)	
No.9	0.02	150 ×	250	4,000
}		}	}	
No.15		300 ×	450	2,000
45ℓ		650 ×	800	500
70ℓ		800 ×	900	300
90ℓ	900 ×	1,000	300	
120ℓ	0.025	1,000 ×	1,200	300

SK PEクロスシート(ブルー)



規 格			#2500	#3000	ハトメピッチ (mm)
横(m)	縦(m)	入数(枚)			
3.6 × 3.6	3.6	15	○	—	900
3.6 × 5.4	5.4	10	○	○	
5.4 × 5.4	5.4	6	○	○	
5.4 × 7.2	7.2	5	○	○	
5.4 × 9.0	9.0	4	—	○	
7.2 × 7.2	7.2	3	○	○	
7.2 × 9.0	9.0	3	○	○	
9.0 × 9.0	9.0	2	○	○	
10.0 × 10.0	10.0	2	○	○	1000

高耐久+防水性で屋外のあらゆるカバーに最適

- 建築・土木現場の養生や、屋外の資材カバー等に
- 両面コーティングで、高い防水性を実現

※その他 ブラック、オレンジ、ホワイトも、ご用意出来ます。

※ロール物もご用意出来ます

#2500			#3000		
幅(cm)	巻(m)	入数(本)	幅(cm)	巻(m)	入数(本)
90 × 100		1	90 × 100		1
183 × 100		1	183 × 100		1

耐候性を高めたUVクロスシートもございます

UV(超耐候)シート(別注)

- 紫外線防止加工で、日光による変色などから資材をガード
- 防水性も高く、長期間の屋外保存にも対応



PE輸入クロスシート(ブルー)



規 格			ライト	#3000	ハトメピッチ (mm)
横(m)	縦(m)	入数(枚)			
1.8 × 1.8	1.8	30	—	○	900
1.8 × 2.7	2.7	20	—	○	
2.7 × 2.7	2.7	12	—	○	
2.7 × 3.6	3.6	10	—	○	
3.6 × 3.6	3.6	7	—	○	
3.6 × 5.4	5.4	10	○	○	
5.4 × 5.4	5.4	6	○	○	
5.4 × 7.2	7.2	5	○	○	
7.2 × 7.2	7.2	3	○	○	
7.2 × 9.0	9.0	3	○	○	
9.0 × 9.0	9.0	2	○	○	
10.0 × 10.0	10.0	2	○	○	
10.0 × 15.0	15.0	1	—	○	1000
15.0 × 15.0	15.0	1	—	○	

■ ロール物

ライト			#3000		
幅(cm)	巻(m)	入数(本)	幅(cm)	巻(m)	入数(本)
91.5 × 100		1	91.5 × 100		1
183 × 100		1	183 × 50		1

※クロスシートのサイズ表示は、呼称であり、実寸とは異なります。

SK 防災シート(2類)



規 格				
横(m)	縦(m)	入数(枚)	ハトメピッチ(mm)	
1.8	×	1.8	20	300
1.8	×	3.4	15	300
1.8	×	3.6	15	300
1.8	×	3.6	10	450
1.8	×	5.1	10	300
1.8	×	5.4	10	300
2.7	×	3.6	10	450
3.6	×	3.6	7	
3.6	×	5.4	5	
5.4	×	5.4	3	
5.4	×	7.2	2	
7.2	×	7.2	2	500
10.0	×	10.0	1	

建築、造船現場の可燃物の養生、現場囲いに

- 国産 JIS A8952 2類適合品
- 溶接などによる火花から資材等を安全に保管
- ハトメ付きで、結束固定やシートの繋ぎ合わせも簡単
- (公財)日本防災協会認定品
- 防災ラベル付
- 材質:ポリエステル繊維、両面塩ビコーティング

ロール物

規 格			
品 番	厚み(mm)	幅(cm)	巻(m)
SK-300	0.3	187 ×	50
SK-330	0.33	93.5 ×	50

防災ラベル
シート縫付用



ロール貼付用



輸入防災シート



規 格				
横(m)	縦(m)	入数(枚)	ハトメピッチ(mm)	
1.8	×	3.6	10	450
1.8	×	5.1	10	300
1.8	×	5.4	10	450
3.6	×	3.6	7	
3.6	×	5.4	5	
5.4	×	5.4	3	
5.4	×	7.2	2	
7.2	×	7.2	2	500
10.0	×	10.0	1	

※サイズ表示は呼称であり、実寸とは異なります。

工場内の養生に 資材のカバーに

- リーズナブルで手軽な輸入品
- (公財)日本防災協会認定品
- 防災ラベル付
- 材質:ポリエステル繊維、両面塩ビコーティング

ロール物

規 格		
幅(cm)	巻(m)	入数(本)
90 ×	50	1
180 ×	50	1

防災ラベル
シート縫付用



ロール貼付用



防音シート

工事による騒音、機械運転音などの防音に

- すき間のできない特殊なつなぎ目構造で防音効果をキープ
- 高耐久で、繰り返し使用可能
軽量のため、持ち運びも簡単
- (公財)日本防災協会認定品
- 仮設工業会認定品

規 格				
厚み (mm)	横 (m)	縦 (m)	入数 (枚)	色
0.67	1.8	× 3.4	3	グレー
1.0	1.8	× 3.4	3	



製品仕様図(0.67mm品)

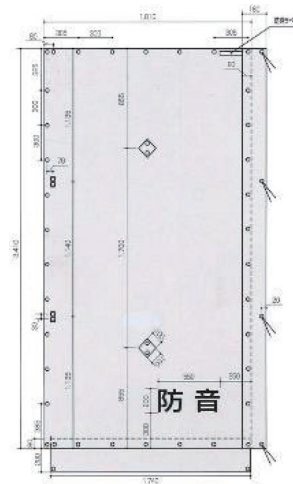

(1.0mm品)

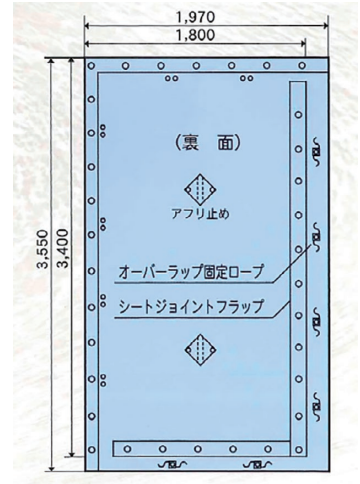

防災メッシュシート

建築仮設資材メッシュシート 仮設工業会認定品(1類) (公財)日本防災協会認定品

規格品 メッシュ見本

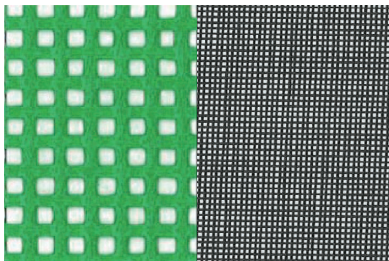

1類

2類

別注サイズ承ります。
タイプ・色、ご相談下さい。

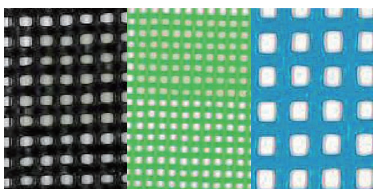

規 格					
横 (m)		縦 (m)	ハトメピッチ (mm)	入数 (枚)	
				1類	2類
1.8	×	3.4	300	5	20
1.8	×	3.6	300	5	20
1.8	×	5.1	300	5	10
1.829	×	5.1	450	-	10
1.8	×	5.4	450	5	10
1.8	×	6.3	450	-	10
1.8	×	10.2	300	-	10
1.8	×	10.8	450	-	10
3.6	×	5.4	450	3	10

色	1類	
	1類	グレー・白・スカイブルー・ダークグリーン・ライトグリーン
色	2類	
	2類	グレー・白・ブルー・黒・ライトグリーン

耐炎・防災シート

SK ガラスクロスターポリン

規 格			
厚み(mm)	幅(cm)	巻(m)	色
0.33	100	× 30	オレンジ

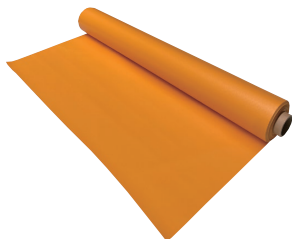

- (公財)日本防災協会「防災製品」認定品
- 材質:ガラス繊維、両面塩ビコーティング

SK カーボンクロス

規 格			
厚み(mm)	幅(cm)	巻(m)	色
約1.5	100	× 30	黒



- 難燃性:JIS A 1323 C種合格
- 材質:炭化繊維

ガラスクロスシート C種

規 格			
厚み(mm)	幅(cm)	巻(m)	色
約0.39	100	× 30	グレー

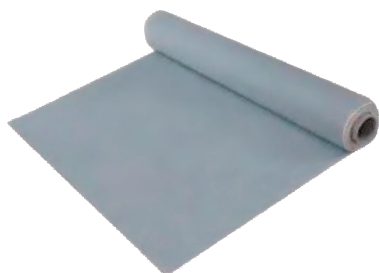

- 難燃性:JIS A 1323 C種合格
- 材質:ガラス繊維、両面シリコンコーティング

SK 防災ターポリン

規 格				
品番	厚み(mm)	幅(cm)	巻(m)	色
SK-300	0.3	187	× 50	白
SK-330	0.33	93.5	× 50	白



- (公財)日本防災協会「防災物品」認定品
- 材質:ポリエステル繊維、両面塩ビコーティング

スパッタシート A種/C種



A種

C種

規 格			
厚み(mm)	幅(mm)	長さ(mm)	入数(枚)
A種:1.0 C種:0.8	920	× 920	10
	920	× 1,920	5
	1,900	× 1,920	3
	1,900	× 2,920	2
ロール品			
	1,000mm×30m乱		1
	2,000mm×30m乱		1

- 難燃性:JIS A 1323 各々 A種/C種合格

- 材質:炭化繊維、シリコンコーティング
(A種:両面/C種:片面)

《参考資料》

耐熱温度(連続使用温度)

塩ビ 60~80℃(SKガラスクロスターポリン、SK防災ターポリンに使用)

シリコン >200℃(ガラスクロスシートC種、スパッタシートに使用)

※連続使用温度とは:試験片を無荷重の状態に40,000時間一定の温度下に放置し、初期物性値が50%保持出来る温度のこと。

不燃シート(ガラス繊維入り)

- 国土交通大臣認定
- (公財)日本防災協会認定品
- 静電防止タイプでホコリが付きにくい
- 軽量(ガラスの約8分の1の重さ)
- 軟質タイプで割れ飛散がなく安心
- 電気・電子、自動車、鉄道車輛分野の不燃材(難燃材)として使用可能
- 室内パーテーション、カーテンとして



防煙垂れ壁・パネルタイプ



防煙垂れ壁・テンションタイプ



カーテン



ブース



カーテン

- 材質:ガラス繊維
両面塩ビコーティング
- 生地タイプ:透明、半透明、白等



不燃材料とは、
建築基準法に規定された要件を満たし、
国土交通大臣の認定を受けた、
防火性能に優れた建築材料のこと。
火災時に20分間、燃焼を防ぐ防火性能を持つ。

注:「全く燃えない材料」という意味ではありません。

各種ネット

防鳥、防球、侵入防止等

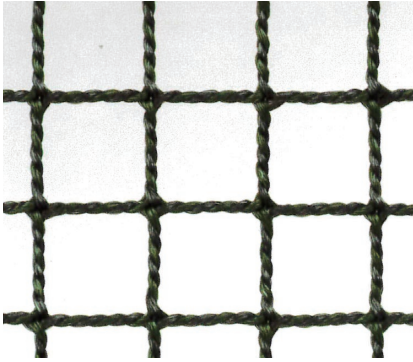

ポリエチレン 15mm目合

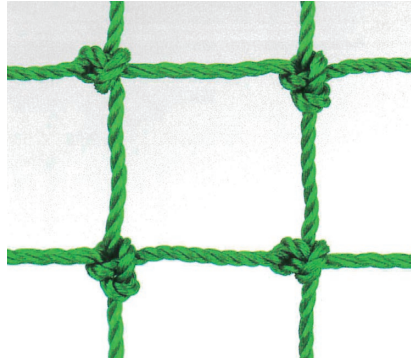

ポリエチレン 25mm目合(有結節)

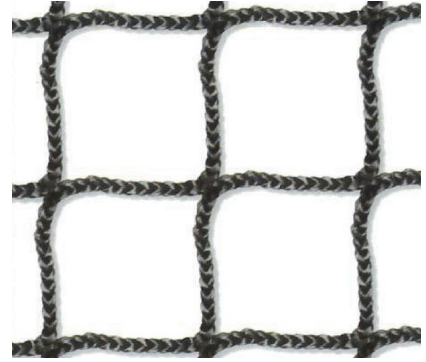

ナイロン 20mm目合

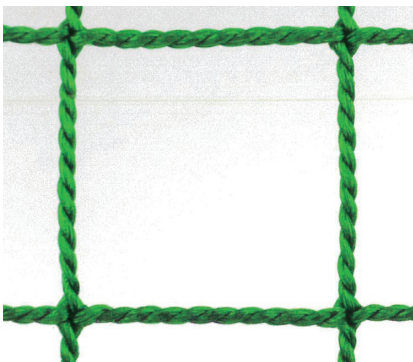

ポリエチレン 37.5mm目合

飛散防止、防風等



ポリエチレン 1mm目合

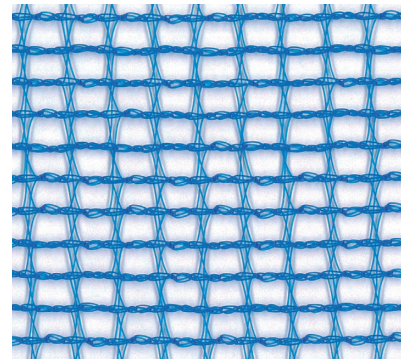

ポリエチレン 4mm目合

安全ネット、キャッチネット等

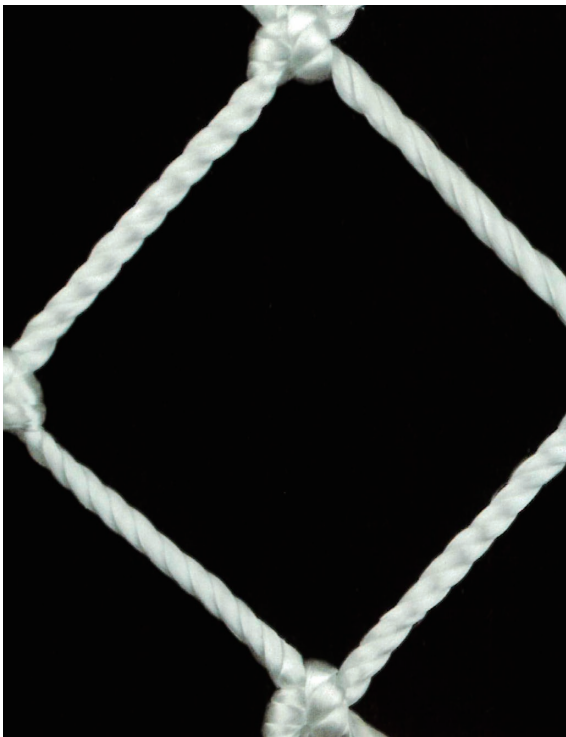

ナイロン 50mm目合(有結節)

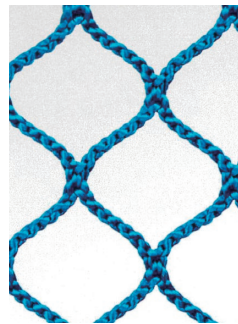

難燃ポリエステル
18mm目合

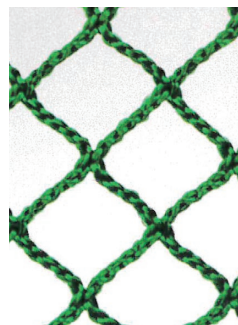

ポリエステル
10mm目合

遮光ネット

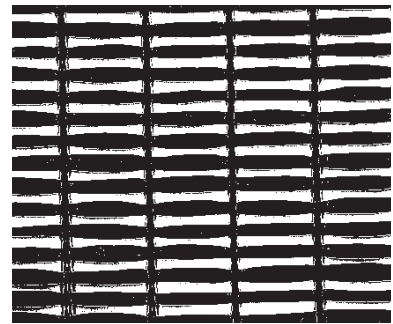

カラミ織 約60%遮光

防虫ネット

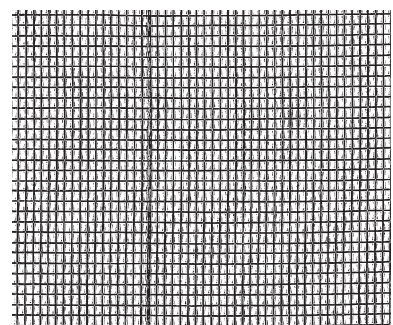

ポリエチレン 1×1.2mm目合

上記以外にも多種多様なタイプがございます。
用途に応じてご提案致します。

※印刷の関係上、実際目合とは異なります。

SK フレコンバッグ



原料の輸送・現場のガラ入れ等、様々な場面で使用可能

- ワンウェイ用
- 材質:ポリプロピレン(リサイクルPP使用)

規 格						
品 番	口径(mmφ)	高さ(mm)	入数(枚)	色	タイプ	容量(ℓ)
No.50	900 ×	800	10	ベージュ	反転ベルト有	500
No.200	1,100 ×	1,100	10		反転ベルト有	1,000
No.200-N	1,100 ×	1,100	10		PE内袋付	1,000
No.300	1,100 ×	1,100	10		反転ベルト無	1,000
No.500	1,100 ×	1,100	10		排出口付	1,000

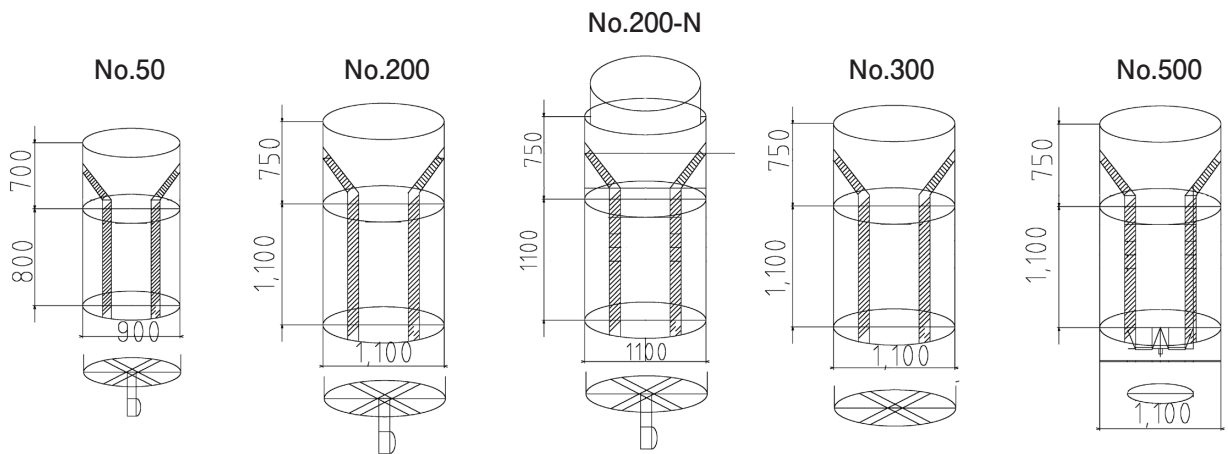

ブラック耐候性大型土のう

- 紫外線劣化による耐久性に優れ、長期間設置後も移動・転用が可能
- 河川や道路などの緊急を要する災害復旧時に耐久性を発揮

規 格					
品 番	口径(φ)	高さ(mm)	入数(枚)	色	耐候性
MB-1B	1,100 × 1,100	10	10	ブラック	1年対応
GTB-3	1,100 × 1,100	10	10		3年対応

●材質:ポリプロピレン

耐候性黒土のう袋

- 耐候性 約3年対応
- 長期工事の土のうや緊急災害時の備蓄用に
- 耐候性大型土のうの隙間埋めとして

規 格			
幅(mm)	長さ(mm)	入数(枚)	色
480	× 620	200	ブラック

●材質:ポリプロピレン

国産土のう

- 通常の土のう用途以外に、工具袋、ゴミ入れとしても活用可能
- 耐久性の高い国産品

規 格			
幅(mm)	長さ(mm)	入数(枚)	色
480	× 620	200	乳白(ナチュラルカラー)

●材質:ポリエチレン

ガラ入袋

- ガラ入れ、ゴミ入れ用に使用
 - 使い捨てタイプ、低コスト
- ※ガラ入袋は、土壘用としては耐久面で不向きです

規 格			
幅(mm)	長さ(mm)	入数(枚)	色
480	× 620	400	乳白(ナチュラルカラー)

●材質:ポリエチレン

ドアカーテン・間仕切り

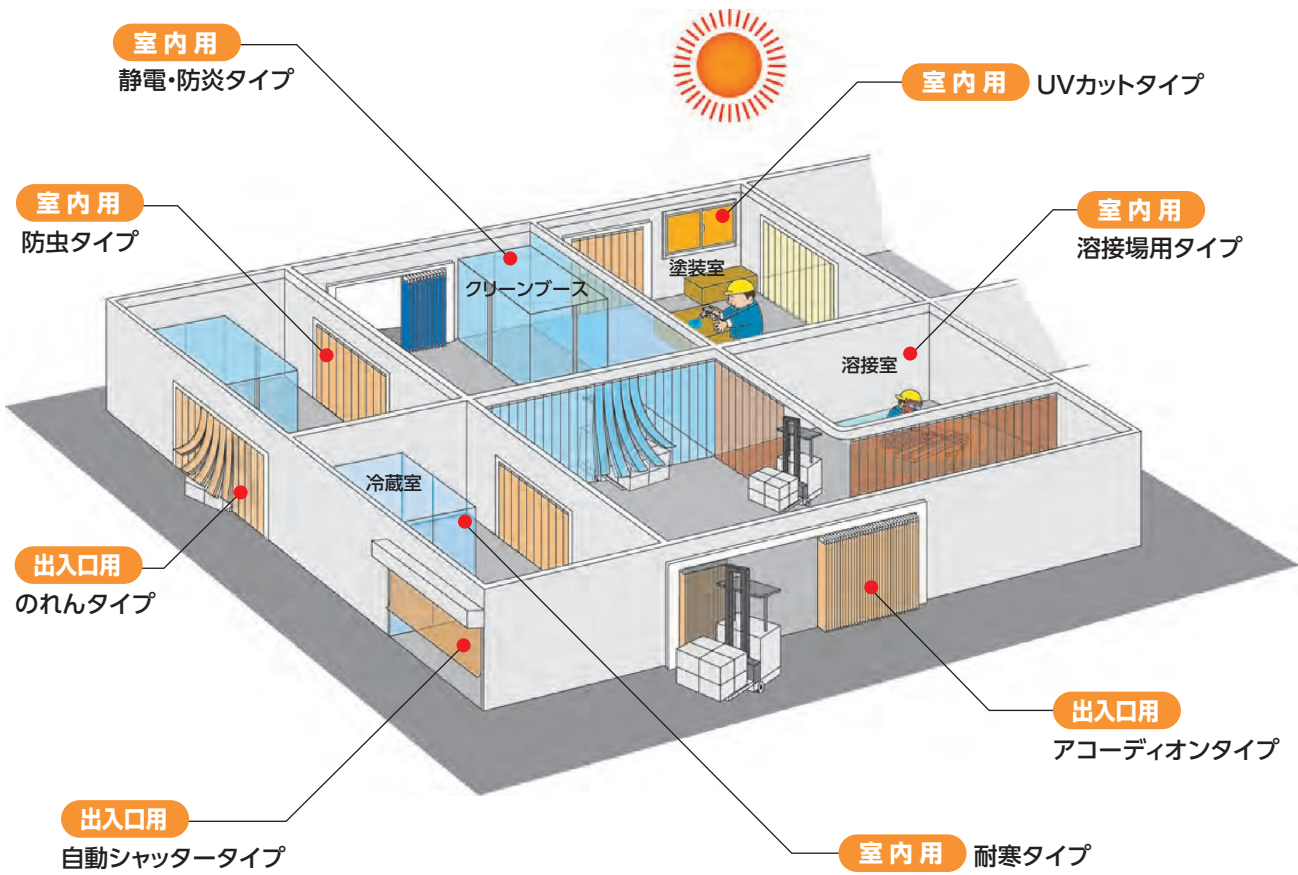

施工例

室内間仕切り 静電・防炎タイプ



室内間仕切り 静電・防炎タイプ



室内間仕切り 防虫タイプ



出入口 アコーディオンタイプ



冷蔵室 耐寒タイプ



室内入口 静電・防炎タイプ

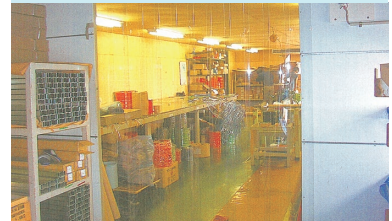

出入口 のれんタイプ



クリーンブース 静電・防炎タイプ



塗装ブース 静電・防炎タイプ



マジキリカーテン

●ご希望に応じた機能、仕様で製作致します。

生地タイプ	機能
透明	防火・防虫
半透明(梨地クリア)	不燃・遮光
不透明	静電防止・抗菌
糸入り透明 等	UVカット 他

※加工仕様例

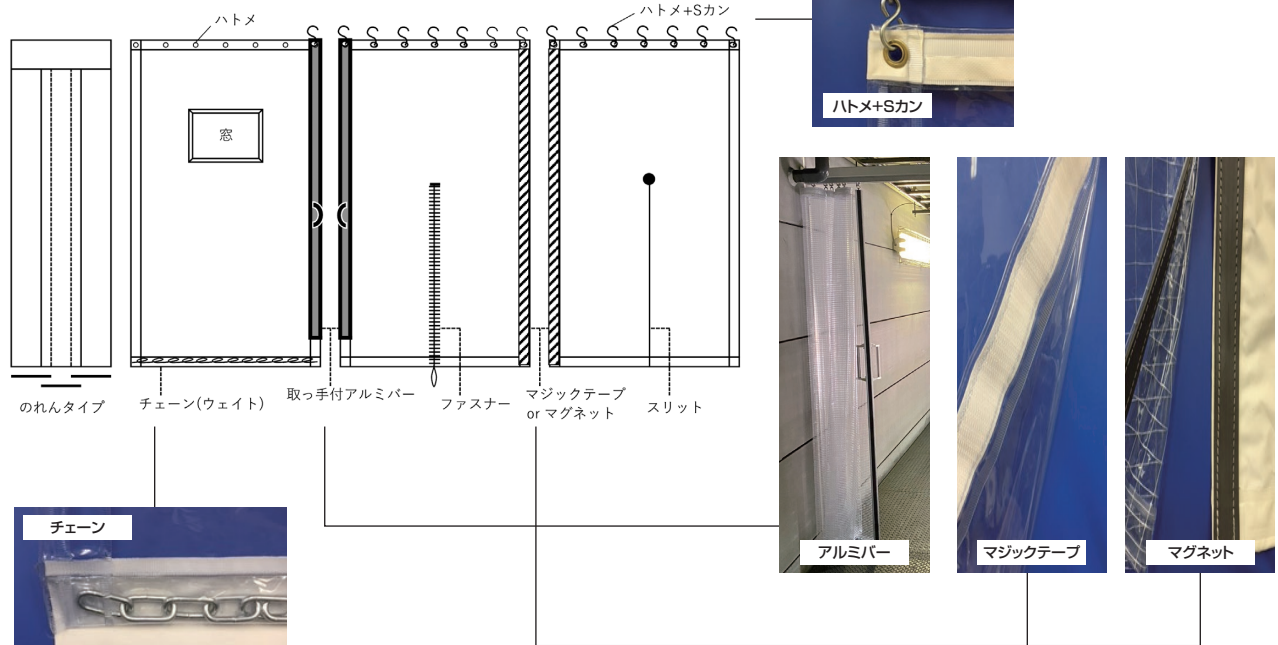

のれん式ドアシート

- 開閉不要で通り抜け可能
- 固定式、スライド式等、設置場所に応じた取付け方法を選択可能

フラットタイプ	
色	機能
透明	静電防止
	静電防止・防火
	超耐寒
オレンジ透明	静電防止・防虫
集光オレンジ透明	静電防止・防火・防虫
スモークグレー	静電防止・採光・防虫

リブ付タイプ	
色	機能
透明	静電防止
	静電防止・防火
	超耐寒
オレンジ透明	静電防止・防虫
集光オレンジ透明	静電防止・防火・防虫

アコーディオン式カーテン

●コンパクトに折りたたためて、省スペース

タイプ
静電防止・透明
静電防止・防虫オレンジ
静電防止・防火・透明
耐寒・透明

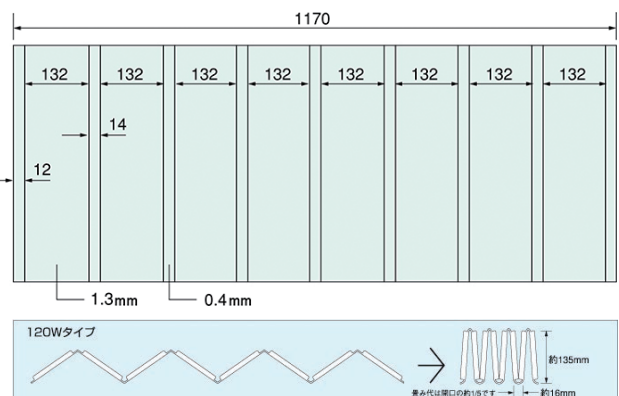

腕章くん

腕章生地 (全12色)

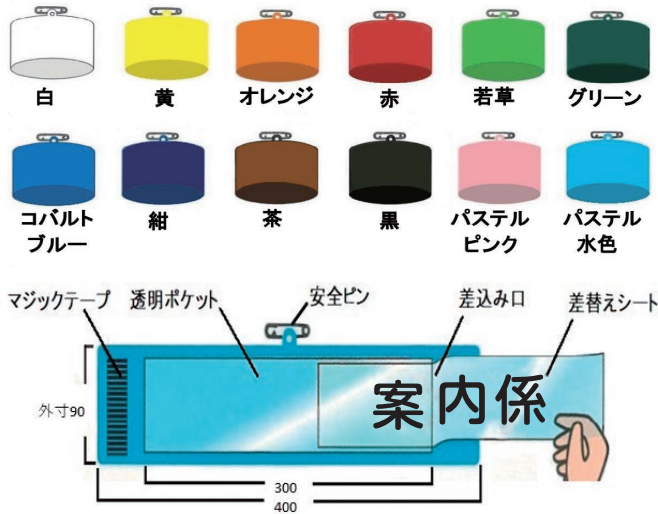

- お好みの色と差替えシートを自由に組合せ可能
- 豊富なカラーバリエーションで、あらゆるイベントに対応

クリップ腕章 (全2色)



- クリップ式で、簡単装着
- 安全ピンを使わないので、衣類に穴が空かない

- クリップのみも承ります。



安全ピンに取付けば、クリップ腕章としてお使い頂けます。
(5個入り/袋)

差替えシート (全15種)

P.T.A.	受付	パトロール中	安全責任者
警備員	会場スタッフ	実習生	安全パトロール
	案内係	防犯	作業責任者
(無地)	STAFF	駐車係	合図者



- 指定フレーズ、直接印刷等、別注にて承ります。

テント

パイプテント

組立て式テントの定番
運動会、各種式典の他、商品の一時保管等にも使用可能



	規 格			
	幅(約m)	長さ(約m)		軒高(m)
1.5間×2間	2.7	×	3.6	2
2 間×3間	3.6	×	5.4	2
2 間×4間	3.6	×	7.2	2

●横幕やウェイト等、オプションでご用意
名入れも承ります

かんたんてんと

本体を広げるだけの簡単設置
サイズ、カラー共に豊富なバリエーション



型 式	規 格			
	幅(m)	長さ(m)		有効軒高(m)
KA/1W	1.8	×	1.8	1.62~1.78
KA/1.5W	1.8	×	2.7	1.62~1.78
KA/2W	1.8	×	3.6	1.62~1.78
KA/3W	2.4	×	2.4	1.62~1.78
KA/4W	2.4	×	3.6	1.62~1.78
KA/5W	2.4	×	4.8	1.62~1.78
KA/6W	3.0	×	3.0	1.94~2.25
KA/7W	3.0	×	4.5	1.94~2.25
KA/8W	3.0	×	6.0	1.94~2.25

■ カラーバリエーション

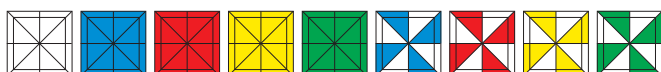

※ツートンカラーは天幕のみ ※横幕には透明もあります

伸縮式キャスターテント

伸ばす、縮める、移動できる便利なテント



間口(m)	規 格	
	奥行(m)	有効高(m)
2.3 ~ 5.8 (0.5刻み)	3.0 / 4.0 / 5.0 / 6.0	2.0 / 2.5 / 3.0

- 屋外用アーチタイプ
(生地:糸入り透明または、ホワイトグレー)
- 屋内用水平タイプ(生地:糸入り透明)
2タイプを設定

SK 図面ケース A1

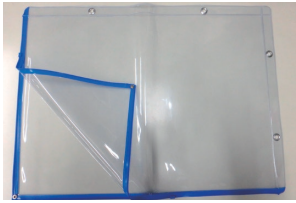

厚み(mm)		規格		入数(枚)	
×	横(mm)	×	縦(mm)		
0.3	×	870	×	605	20
(外寸 =		910	×	645)	

※紐はついておりません。



特注加工品例

図面ケース



危険予知活動表



チャック付ケース



手帳カバー



カードケース



腕章



ワッペン



リボン



ビニール吊り



特注加工品例

スパイラルダクト

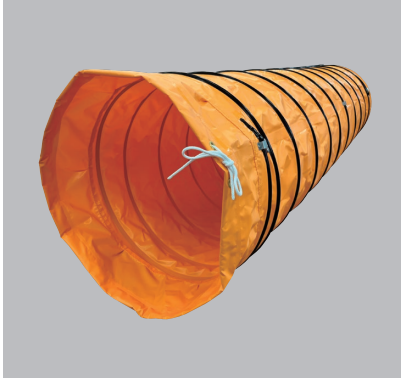

溶接遮光シート



カーテン



防災メッシュ看板

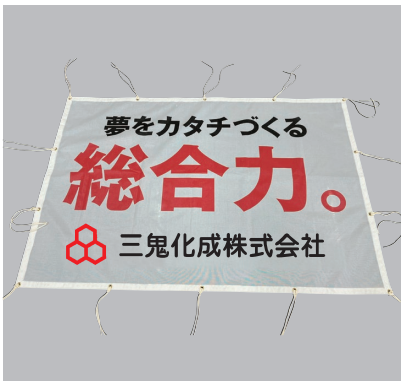

垂れ幕標識



防災メッシュシート



トラックシート



ラックカバー



エステル帆布カバー



野積みシート



テント倉庫



パイプ車庫



