

# 床養生シート

## SK 塩ビフロアシート

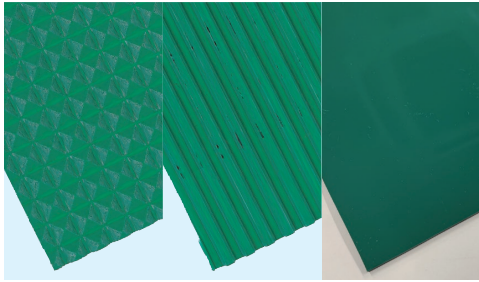

ピラマット      ラインマット      平マット  
(保護フィルム付)

規 格				
品 名	厚み(mm)	幅(cm)	巻(m)	色
ピラマット	1.5	92	× 20	グリーン
ラインマット		92	× 20	
平(タイラ)マット		92	× 20	

- 工事現場の歩行者用通路に、重機用通路に
- リサイクル原料を使用
- 環境面への配慮も万全かつ低コストを実現

## SK クッションマット

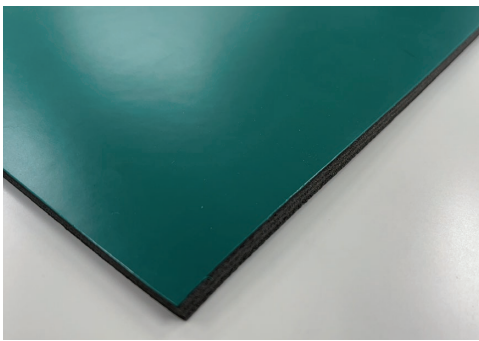

規 格				
タイプ	厚み(mm)	幅(cm)	巻(m)	色
フラット	6.0	100	× 10	グリーン

- クッション性のある発泡マット
- 作業者の疲労軽減に
- 落下物からの床面保護に
- 材質:塩ビ(静電防止配合)+発泡塩ビ

## 塩ビ養生シート

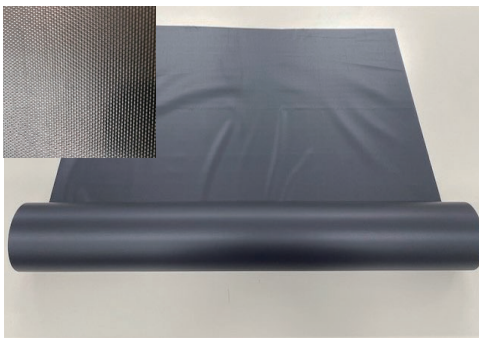

規 格				色
厚み(mm)	幅(mm)	巻(m)		
0.15	1,000	× 50	黒	
0.3	1,000	× 30		
0.5	1,000	× 30		

- リサイクル原料を使用
- 環境面への配慮も万全かつ低コストを実現

## SK サンキポリ

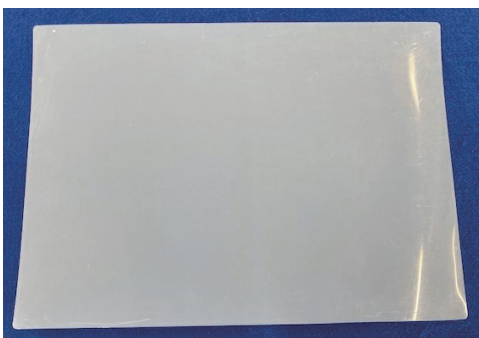

規 格				色
厚み(mm)	幅(mm)	巻(m)		
1.0	1,000	× 30	ナチュラル	

- 耐衝撃性、耐摩耗性に優れており、重量物の置き跡防止や緩衝材に好適
- 材質:ポリエチレン

## ダイヤモンド

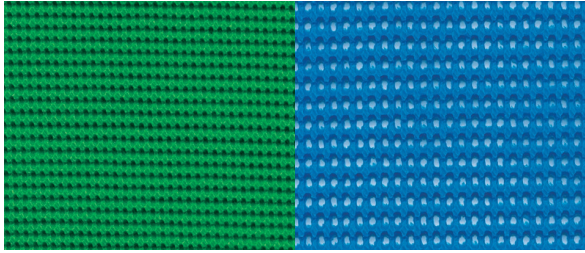

- 防滑性に優れた、防災マット
- 材質:塩ビ

品名	規格			色
	厚み(mm)	幅(mm)	巻(m)	
ダイヤモンド AM	約3.5	1,000 × 10	920 × 10	全8色
ダイヤモンド AH	約3.0	450 × 20	920 × 10	全8色
ダイヤモンド GH	約3.0	920 × 10		全6色
				緑、黒

※用途に応じて

防水性、穴なしタイプの AM

通水性、穴あきタイプの AH

耐油性、穴あきタイプの GH から選定可能

## D&Nマット(耐油)

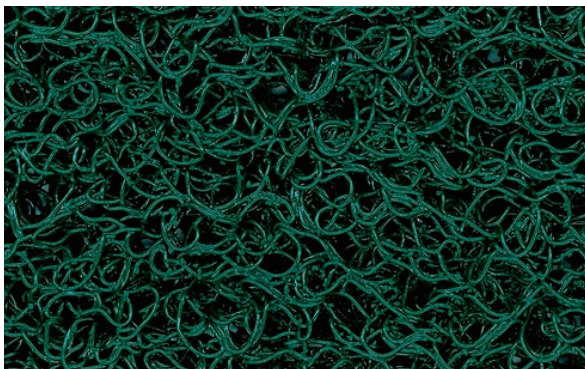

品名	規格			色
	厚み(mm)	幅(mm)	巻(m)	
D&Nマット	約14	900 × 6	1,200 × 6	グリーン
GC P/D				ブラック

- 特殊スパイラル構造によるクッション性が作業者の疲労を軽減
- 耐油、防災、防滑、高耐久の万能マット
- 材質:塩ビ

## らくらくマット



厚み(mm)	規格		色
	幅(mm)	長さ(mm)	
10	1,000 × 2,000		ブラック グリーン
15			
20			

- 工事現場の車輛や重機の通路に、資材保管場の緩衝材に
- 材質:ゴム(廃タイヤと天然ゴムをブレンド)

## プラダン養生シート

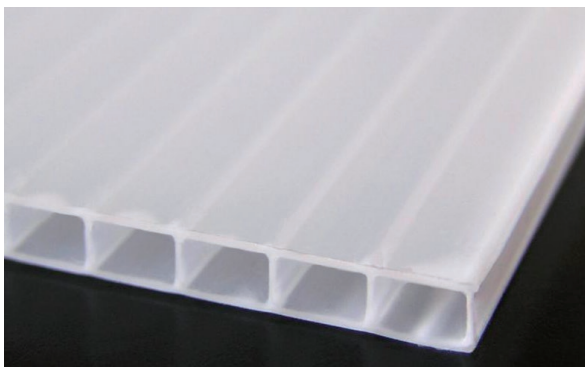

厚み(mm)	規格		色
	幅(mm)	長さ(mm)	
2.0~6.0	910 × 1,820		ナチュラル ブルー グレー

※規格により、色の設定は異なります。

- 一体中空式段ボール構造のため軽量で取扱いが容易
- 材質:ポリプロピレン

# ポリエチレン フィルム・シート

## SK サンキポリ



規 格			
厚み(mm)	幅(mm)	巻(m)	入数(本)
0.02	1,800	× 100	5
	1,800	× 200	2
	3,600 (1,800 2つ折り)	× 100	2
0.03	1,000	× 100	5
	1,350	× 100	5
	1,800	× 100	5
	2,000 (1,000 2つ折り)	× 100	5
0.05	3,600 (1,800 2つ折り)	× 100	2
	1,000	× 100	5
	1,350	× 100	3
	1,800	× 100	3
	2,000 (1,000 2つ折り)	× 100	2
0.1	3,600 (1,800 2つ折り)	× 100	2
	1,000	× 100	2
	1,350	× 100	2
	1,800	× 100	2
	2,000 (1,000 2つ折り)	× 100	1
0.15	3,600 (1,800 2つ折り)	× 50	1
	1,000	× 100	2
	1,800	× 50	2
	2,000 (1,000 2つ折り)	× 50	2
	3,600 (1,800 2つ折り)	× 50	1
0.2	4,000 (2,000 2つ折り)	× 50	1
	6,000 (1,500 4つ折り)	× 30	1
	1,350	× 50	2
	1,800	× 50	2
1.0	2,000 (1,000 2つ折り)	× 50	1
	1,000	× 30	1

豊富なサイズで様々な用途に対応  
安心の日本製

- 優れた品質と高い安定性であらゆるニーズに適応
- コンクリート養生、資材の防水カバーなど  
広い活用範囲
- 防水性に優れ、湿気などから内容物を保護

## SK 機能性サンキポリ

### セイデン

- 静電防止のポリフィルム
- ▶表面抵抗値 $10^{11}\Omega$ 以下

この値は基準値であり規格値ではありません。  
時間経過、温度、湿度などにより低下します。

ほごりがつきにくい  
静電気を嫌う場所での  
養生用に



規 格				
厚み(mm)	幅(mm)	巻(m)	入数(本)	色
0.05	1,000	× 100	5	透明ブルー
	1,800	× 100	3	
0.1	1,000	× 50	2	
	1,800	× 50	2	

### ナンネン・静電

- MVSS試験 判定基準クリア
- JIS A 1322 防災合格品

防災&透明の  
すぐれもの

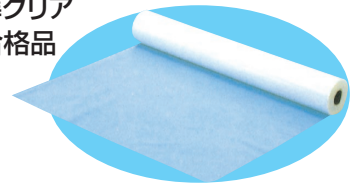

規 格				
厚み(mm)	幅(mm)	巻(m)	入数(本)	色
0.05	1,800	× 100	3	透 明
0.1	1,800	× 50	2	

### ノンスリップ

- 表面がすべりにくいポリフィルム
- ▶一般品に対して摩擦係数30%UP

すべりを防止したい  
場所に最適



規 格				
厚み(mm)	幅(mm)	巻(m)	入数(本)	色
0.05	1,000	× 100	5	透明グリーン
	1,800	× 100	3	

### UVカット

- 紫外線カット機能をもつポリフィルム
- ▶紫外線を99%カット

紫外線による変色防止に。  
視認性が高い

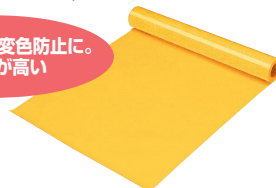

規 格				
厚み(mm)	幅(mm)	巻(m)	入数(本)	色
0.05	1,800	× 100	3	透明イエロー

### ブラック

中身が見えにくい

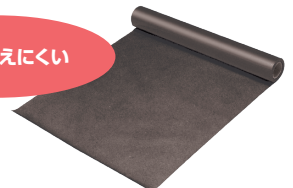

規 格				
厚み(mm)	幅(mm)	巻(m)	入数(本)	色
0.15	2,000	× 50 (1,000 2つ折り)	1	ブラック

## 土間用ポリ



土間用の養生材に適した高い防水性

●リサイクル原料を使用し環境に優しい ●信頼の日本製ポリフィルム

赤ラベル		規 格	
厚み(mm)	幅(mm)	巻(m)	入数(本)
0.15	2,000(1,000 2つ折り)	× 50	1

紺ラベル		規 格	
品 番	幅(mm)	巻(m)	入数(本)
#150	2,000(1,000 2つ折り)	× 50	2
	2,000	× 50	2

## 養生ポリ

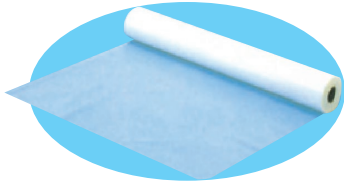

一般養生に適した高い防水性

●リサイクル原料を使用し環境に優しい ●信頼の日本製ポリフィルム

規 格			
品 番	幅(mm)	巻(m)	入数(本)
#50	1,800	× 100	3
	2,000(1,000 2つ折り)	× 100	2
#100	1,000	× 100	2
	1,800	× 100	2

## HDポリシート

●付着した塗料が剥離・飛散しにくく  
塗装養生に最適

規 格			
厚み(mm)	幅(mm)	長さ(m)	入数(本)
0.01	3,600(1,800 2つ折り)	× 100	5

## ポリダクト



安価で経済的!しかも、取り扱いも簡単  
送風用ダクトとして、製造・農業・畜産の現場に最適

- 自由に切って使用可
- 軽量・コンパクトで持ち運びも簡単
- 焼却しても有害な物質を発生しない

●右記規格も承ります。  
また、一覧にないサイズも  
ご相談下さい。  
(別注生産にて承ります。)

規 格				規 格			
厚み(mm)	折径(mm)	長さ(m)	入数(本)	厚み(mm)	折径(mm)	長さ(m)	入数(本)
0.05	300	× 200	2	0.1	600	× 100	2
	350	× 200	2		630	× 100	2
	400	× 200	2		630	× 50	2
0.07	250	× 200	2		750	× 100	2
	300	× 200	2		800	× 100	2
	400	× 200	2		900	× 50	2
0.1	475	× 200	2		900	× 100	1
	300	× 100	2		1,000	× 50	2
	320	× 100	2		1,000	× 100	1
	400	× 100	2		1,100	× 50	2
	450	× 100	2	1,100	× 100	1	

## オニロン角型カバー



品番	規 格			入数(枚)
	縦(mm)	横(mm)	高さ(mm)	
PK-1	900	× 1,200	× 1,000	30
PK-2	900	× 1,200	× 1,300	30
PK-3	900	× 1,200	× 1,500	30
PK-4	1,200	× 1,200	× 1,300	30
PK-5	1,200	× 1,300	× 1,000	30
PK-6	1,200	× 1,300	× 1,300	20
PK-7	1,200	× 1,300	× 1,500	20
PK-8	1,200	× 2,000	× 1,500	20
PK-9	1,200	× 2,500	× 1,500	20

- 軽量でベタ付かず、作業性が良い
- 材質:ポリエチレン

## SK アスベスト回収用PE袋



### 内装、外装とも強度のある厚み

- 視認性のある黄色の内袋  
「アスベスト廃棄物」印刷表示  
取扱いに関する注意事項を袋に印刷
- 二重包装が判別しやすい透明の外袋  
結束袋入

黄色の袋に廃棄物を入れ、透明の袋で二重にしてお使いください。

環境省、石綿含有廃棄物等処理マニュアルに準拠

厚み(mm)	規 格			入数(枚)	色
	幅(mm)	長さ(mm)			
0.15	小 : 450 ×	600	100	黄(印刷入)	
			100	透明(無地)	
	中 : 650 ×	850	100	黄(印刷入)	
			100	透明(無地)	
	大 : 850 ×	1,280	50	黄(印刷入)	
			50	透明(無地)	

## 超強化ポリ袋(半透明)



### 突き刺し強度に優れた新タイプのポリ袋

- 突起のある部品の包装や産業廃棄物の処理に最適

号数	規 格			入数(枚)
	厚み(mm)	幅(mm)	長さ(mm)	
No.9	0.02	150 ×	250	4,000
}		}	}	
No.15		300 ×	450	2,000
45ℓ		650 ×	800	500
70ℓ		800 ×	900	300
90ℓ	900 ×	1,000	300	
120ℓ	0.025	1,000 ×	1,200	300

## SK PEクロスシート(ブルー)



規 格			#2500	#3000	ハトメピッチ (mm)
横(m)	縦(m)	入数(枚)			
3.6 × 3.6	3.6	15	○	—	900
3.6 × 5.4	5.4	10	○	○	
5.4 × 5.4	5.4	6	○	○	
5.4 × 7.2	7.2	5	○	○	
5.4 × 9.0	9.0	4	—	○	
7.2 × 7.2	7.2	3	○	○	
7.2 × 9.0	9.0	3	○	○	
9.0 × 9.0	9.0	2	○	○	
10.0 × 10.0	10.0	2	○	○	1000

高耐久+防水性で屋外のあらゆるカバーに最適

- 建築・土木現場の養生や、屋外の資材カバー等に
- 両面コーティングで、高い防水性を実現

※その他 ブラック、オレンジ、ホワイトも、ご用意出来ます。

※ロール物もご用意出来ます

#2500			#3000		
幅(cm)	巻(m)	入数(本)	幅(cm)	巻(m)	入数(本)
90 × 100		1	90 × 100		1
183 × 100		1	183 × 100		1

耐候性を高めたUVクロスシートもございます

UV(超耐候)シート(別注)

- 紫外線防止加工で、日光による変色などから資材をガード
- 防水性も高く、長期間の屋外保存にも対応



## PE輸入クロスシート(ブルー)



規 格			ライト	#3000	ハトメピッチ (mm)
横(m)	縦(m)	入数(枚)			
1.8 × 1.8	1.8	30	—	○	900
1.8 × 2.7	2.7	20	—	○	
2.7 × 2.7	2.7	12	—	○	
2.7 × 3.6	3.6	10	—	○	
3.6 × 3.6	3.6	7	—	○	
3.6 × 5.4	5.4	10	○	○	
5.4 × 5.4	5.4	6	○	○	
5.4 × 7.2	7.2	5	○	○	
7.2 × 7.2	7.2	3	○	○	
7.2 × 9.0	9.0	3	○	○	
9.0 × 9.0	9.0	2	○	○	
10.0 × 10.0	10.0	2	○	○	
10.0 × 15.0	15.0	1	—	○	1000
15.0 × 15.0	15.0	1	—	○	

■ ロール物

ライト			#3000		
幅(cm)	巻(m)	入数(本)	幅(cm)	巻(m)	入数(本)
91.5 × 100		1	91.5 × 100		1
183 × 100		1	183 × 50		1

※クロスシートのサイズ表示は、呼称であり、実寸とは異なります。

## SK 防災シート(2類)



規 格				
横(m)	縦(m)	入数(枚)	ハトメピッチ(mm)	
1.8	×	1.8	20	300
1.8	×	3.4	15	300
1.8	×	3.6	15	300
1.8	×	3.6	10	450
1.8	×	5.1	10	300
1.8	×	5.4	10	300
2.7	×	3.6	10	450
3.6	×	3.6	7	
3.6	×	5.4	5	
5.4	×	5.4	3	
5.4	×	7.2	2	
7.2	×	7.2	2	500
10.0	×	10.0	1	

### 建築、造船現場の可燃物の養生、現場囲いに

- 国産 JIS A8952 2類適合品
- 溶接などによる火花から資材等を安全に保管
- ハトメ付きで、結束固定やシートの繋ぎ合わせも簡単
- (公財)日本防災協会認定品
- 防災ラベル付
- 材質:ポリエステル繊維、両面塩ビコーティング

### ロール物

規 格			
品 番	厚み(mm)	幅(cm)	巻(m)
SK-300	0.3	187 ×	50
SK-330	0.33	93.5 ×	50

防災ラベル  
シート縫付用



ロール貼付用



## 輸入防災シート



規 格				
横(m)	縦(m)	入数(枚)	ハトメピッチ(mm)	
1.8	×	3.6	10	450
1.8	×	5.1	10	300
1.8	×	5.4	10	450
3.6	×	3.6	7	
3.6	×	5.4	5	
5.4	×	5.4	3	
5.4	×	7.2	2	
7.2	×	7.2	2	500
10.0	×	10.0	1	

※サイズ表示は呼称であり、実寸とは異なります。

### 工場内の養生に 資材のカバーに

- リーズナブルで手軽な輸入品
- (公財)日本防災協会認定品
- 防災ラベル付
- 材質:ポリエステル繊維、両面塩ビコーティング

### ロール物

規 格		
幅(cm)	巻(m)	入数(本)
90 ×	50	1
180 ×	50	1

防災ラベル  
シート縫付用



ロール貼付用



# 防音シート

## 工事による騒音、機械運転音などの防音に

- すき間のできない特殊なつなぎ目構造で防音効果をキープ
- 高耐久で、繰り返し使用可能  
軽量のため、持ち運びも簡単
- (公財)日本防災協会認定品
- 仮設工業会認定品

規 格				
厚み (mm)	横 (m)	縦 (m)	入数 (枚)	色
0.67	1.8	× 3.4	3	グレー
1.0	1.8	× 3.4	3	



製品仕様図(0.67mm品)

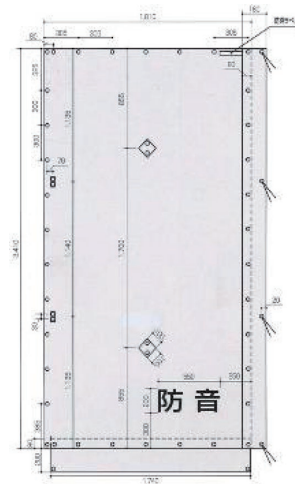

(1.0mm品)

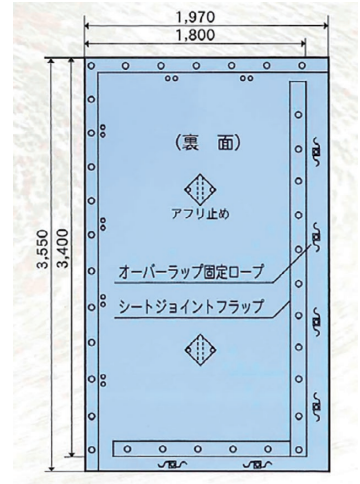

# 防災メッシュシート

## 建築仮設資材メッシュシート 仮設工業会認定品(1類) (公財)日本防災協会認定品

規格品 メッシュ見本

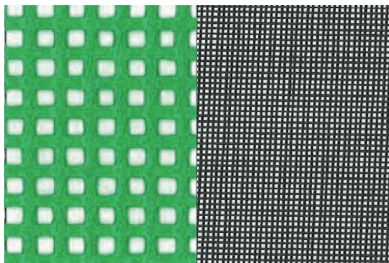

1類

2類

別注サイズ承ります。  
タイプ・色、ご相談下さい。

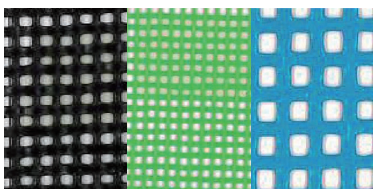

規 格					
横 (m)	縦 (m)	ハトメピッチ (mm)	入数 (枚)		
			1類	2類	
1.8	× 3.4	300	5	20	
1.8	× 3.6	300	5	20	
1.8	× 5.1	300	5	10	
1.829	× 5.1	450	-	10	
1.8	× 5.4	450	5	10	
1.8	× 6.3	450	-	10	
1.8	× 10.2	300	-	10	
1.8	× 10.8	450	-	10	
3.6	× 5.4	450	3	10	

色	1類	
	2類	グレー・白・スカイブルー・ダークグリーン・ライトグリーン



# 耐炎・防災シート

## SK ガラスクロスターポリン

規 格			
厚み(mm)	幅(cm)	巻(m)	色
0.33	100	× 30	オレンジ

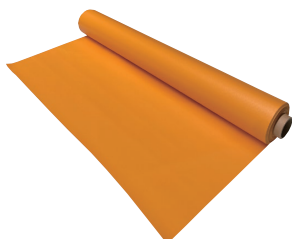

- (公財)日本防災協会「防災製品」認定品
- 材質:ガラス繊維、両面塩ビコーティング

## SK カーボンクロス

規 格			
厚み(mm)	幅(cm)	巻(m)	色
約1.5	100	× 30	黒



- 難燃性:JIS A 1323 C種合格
- 材質:炭化繊維

## ガラスクロスシート C種

規 格			
厚み(mm)	幅(cm)	巻(m)	色
約0.39	100	× 30	グレー



- 難燃性:JIS A 1323 C種合格
- 材質:ガラス繊維、両面シリコンコーティング

## SK 防災ターポリン

規 格				
品番	厚み(mm)	幅(cm)	巻(m)	色
SK-300	0.3	187	× 50	白
SK-330	0.33	93.5	× 50	白



- (公財)日本防災協会「防災物品」認定品
- 材質:ポリエステル繊維、両面塩ビコーティング

## スパッタシート A種/C種



A種

C種

- 難燃性:JIS A 1323 各々 A種/C種合格

規 格			
厚み(mm)	幅(mm)	長さ(mm)	入数(枚)
A種:1.0 C種:0.8	920	× 920	10
	920	× 1,920	5
	1,900	× 1,920	3
	1,900	× 2,920	2
ロール品			
	1,000mm×30m乱		1
	2,000mm×30m乱		1

- 材質:炭化繊維、シリコンコーティング  
(A種:両面/C種:片面)

### 《参考資料》

耐熱温度(連続使用温度)

塩ビ 60~80℃(SKガラスクロスターポリン、SK防災ターポリンに使用)

シリコン >200℃(ガラスクロスシートC種、スパッタシートに使用)

※連続使用温度とは:試験片を無荷重の状態に40,000時間一定の温度下に放置し、初期物性値が50%保持出来る温度のこと。

# 不燃シート(ガラス繊維入り)

- 国土交通大臣認定
- (公財)日本防災協会認定品
- 静電防止タイプでホコリが付きにくい
- 軽量(ガラスの約8分の1の重さ)
- 軟質タイプで割れ飛散がなく安心
- 電気・電子、自動車、鉄道車輛分野の不燃材(難燃材)として使用可能
- 室内パーテーション、カーテンとして



防煙垂れ壁・パネルタイプ



防煙垂れ壁・テンションタイプ



カーテン



ブース



カーテン

- 材質:ガラス繊維  
両面塩ビコーティング
- 生地タイプ:透明、半透明、白等



不燃材料とは、  
建築基準法に規定された要件を満たし、  
国土交通大臣の認定を受けた、  
防火性能に優れた建築材料のこと。  
火災時に20分間、燃焼を防ぐ防火性能を持つ。

注:「全く燃えない材料」という意味ではありません。

# 各種ネット

## 防鳥、防球、侵入防止等

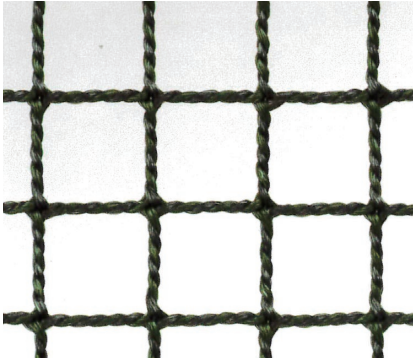

ポリエチレン 15mm目合

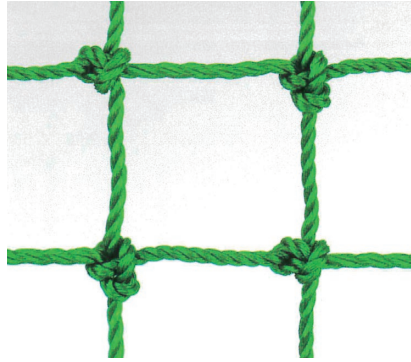

ポリエチレン 25mm目合(有結節)

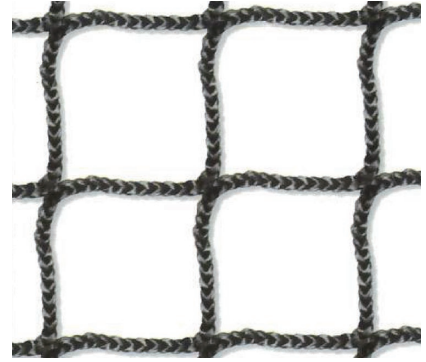

ナイロン 20mm目合

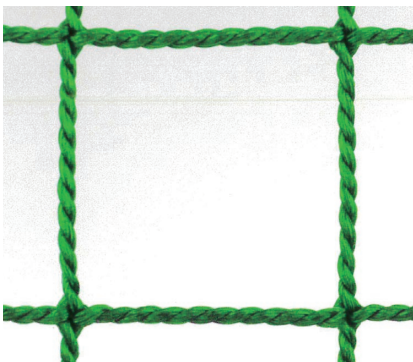

ポリエチレン 37.5mm目合

## 飛散防止、防風等



ポリエチレン 1mm目合

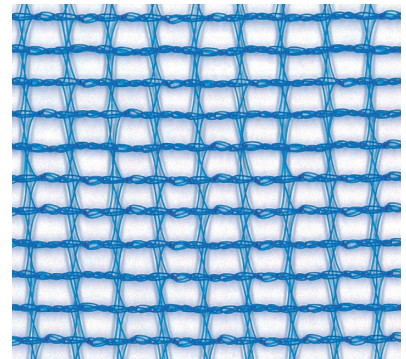

ポリエチレン 4mm目合

## 安全ネット、キャッチネット等

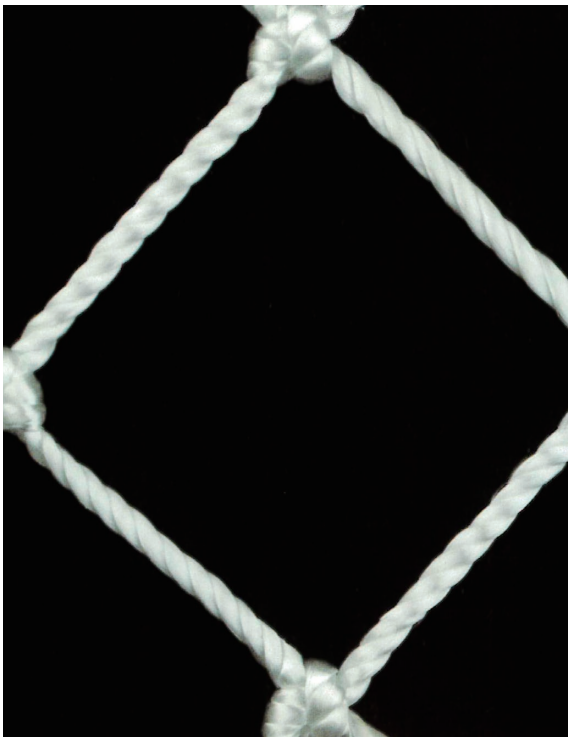

ナイロン 50mm目合(有結節)

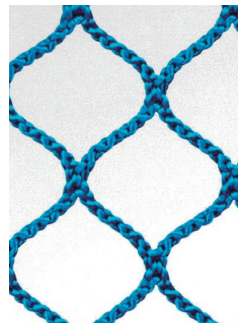

難燃ポリエステル  
18mm目合

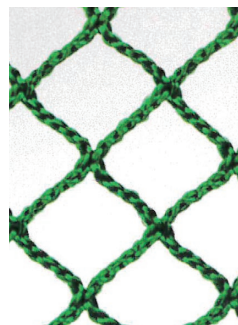

ポリエステル  
10mm目合

## 遮光ネット

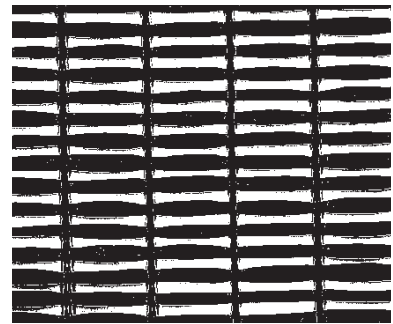

カラミ織 約60%遮光

## 防虫ネット

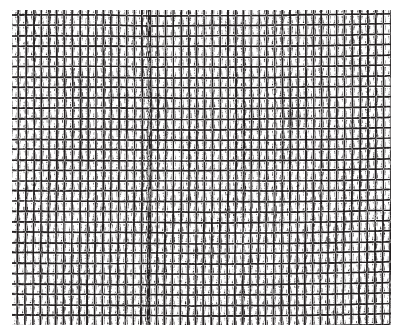

ポリエチレン 1×1.2mm目合

上記以外にも多種多様なタイプがございます。  
用途に応じてご提案致します。

※印刷の関係上、実際目合とは異なります。

## SK フレコンバッグ



原料の輸送・現場のガラ入れ等、様々な場面で使用可能

- ワンウェイ用
- 材質:ポリプロピレン(リサイクルPP使用)

規 格						
品 番	口径(mmφ)	高さ(mm)	入数(枚)	色	タイプ	容量(ℓ)
No.50	900 ×	800	10	ベージュ	反転ベルト有	500
No.200	1,100 ×	1,100	10		反転ベルト有	1,000
No.200-N	1,100 ×	1,100	10		PE内袋付	1,000
No.300	1,100 ×	1,100	10		反転ベルト無	1,000
No.500	1,100 ×	1,100	10		排出口付	1,000

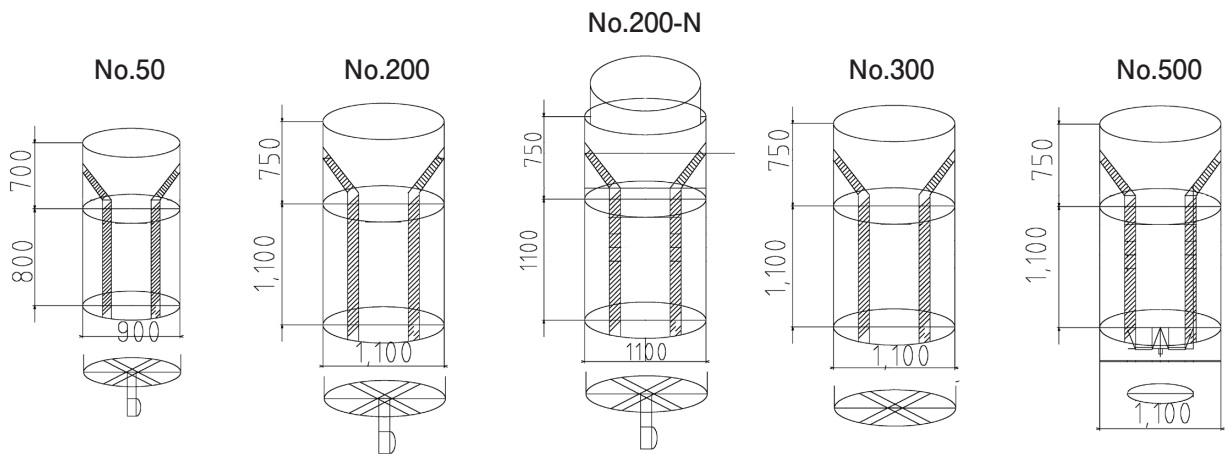

## ブラック耐候性大型土のう

- 紫外線劣化による耐久性に優れ、長期間設置後も移動・転用が可能
- 河川や道路などの緊急を要する災害復旧時に耐久性を発揮

規 格					
品 番	口径(φ)	高さ(mm)	入数(枚)	色	耐候性
MB-1B	1,100 × 1,100	10	10	ブラック	1年対応
GTB-3	1,100 × 1,100	10	10		3年対応

●材質:ポリプロピレン

## 耐候性黒土のう袋

- 耐候性 約3年対応
- 長期工事の土のうや緊急災害時の備蓄用に
- 耐候性大型土のうの隙間埋めとして

規 格			
幅(mm)	長さ(mm)	入数(枚)	色
480	× 620	200	ブラック

●材質:ポリプロピレン

## 国産土のう

- 通常の土のう用途以外に、工具袋、ゴミ入れとしても活用可能
- 耐久性の高い国産品

規 格			
幅(mm)	長さ(mm)	入数(枚)	色
480	× 620	200	乳白(ナチュラルカラー)

●材質:ポリエチレン

## ガラ入袋

- ガラ入れ、ゴミ入れ用に使用
  - 使い捨てタイプ、低コスト
- ※ガラ入袋は、土壘用としては耐久面で不向きです

規 格			
幅(mm)	長さ(mm)	入数(枚)	色
480	× 620	400	乳白(ナチュラルカラー)

●材質:ポリエチレン

# ドアカーテン・間仕切り

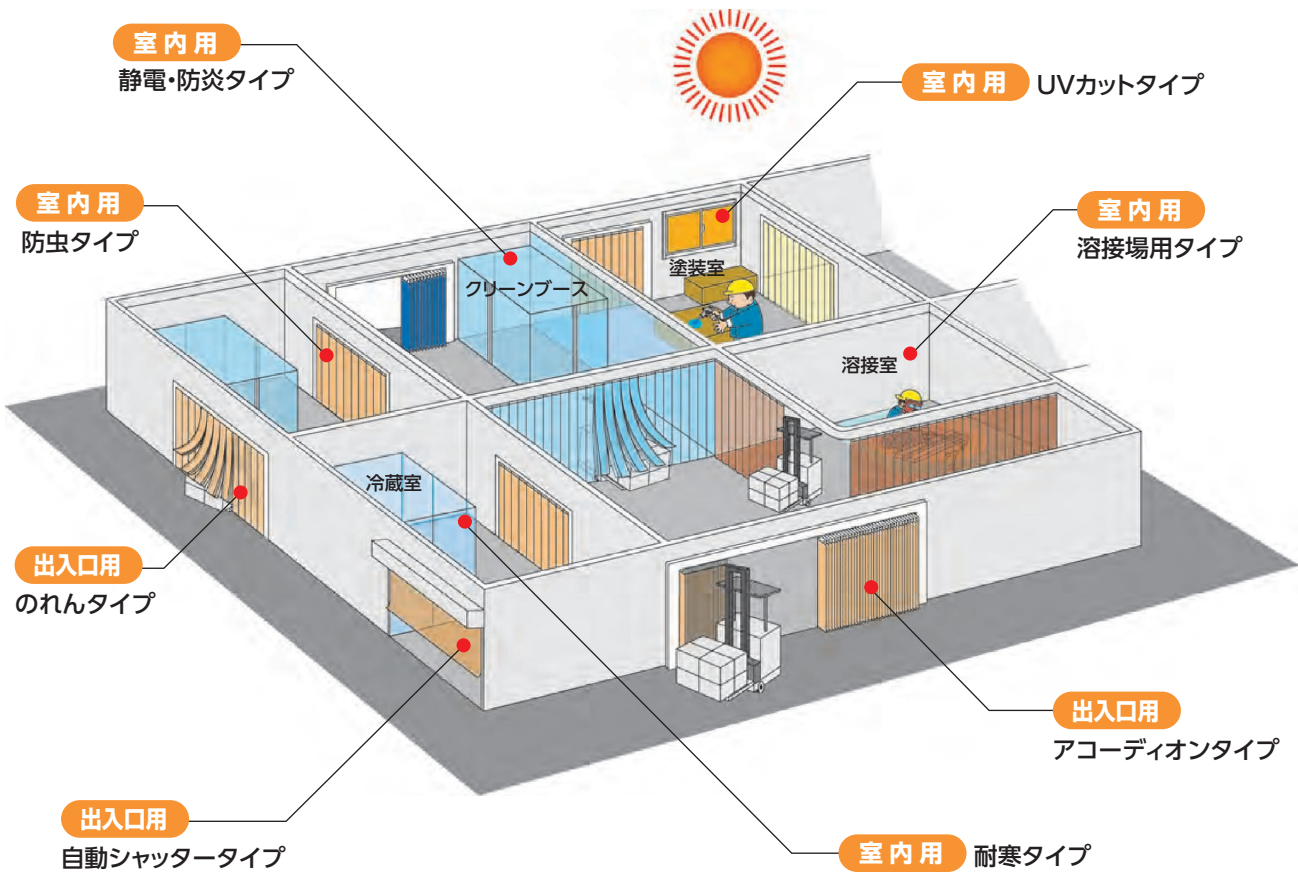

## 施工例

室内間仕切り 静電・防炎タイプ



室内間仕切り 静電・防炎タイプ



室内間仕切り 防虫タイプ



出入口 アコーディオンタイプ



冷蔵室 耐寒タイプ



室内入口 静電・防炎タイプ

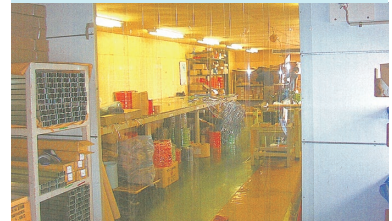

出入口 のれんタイプ



クリーンブース 静電・防炎タイプ



塗装ブース 静電・防炎タイプ



# マジキリカーテン

●ご希望に応じた機能、仕様で製作致します。

生地タイプ	機能
透明	防炎・防虫
半透明(梨地クリア)	不燃・遮光
不透明	静電防止・抗菌
糸入り透明 等	UVカット 他

※加工仕様例

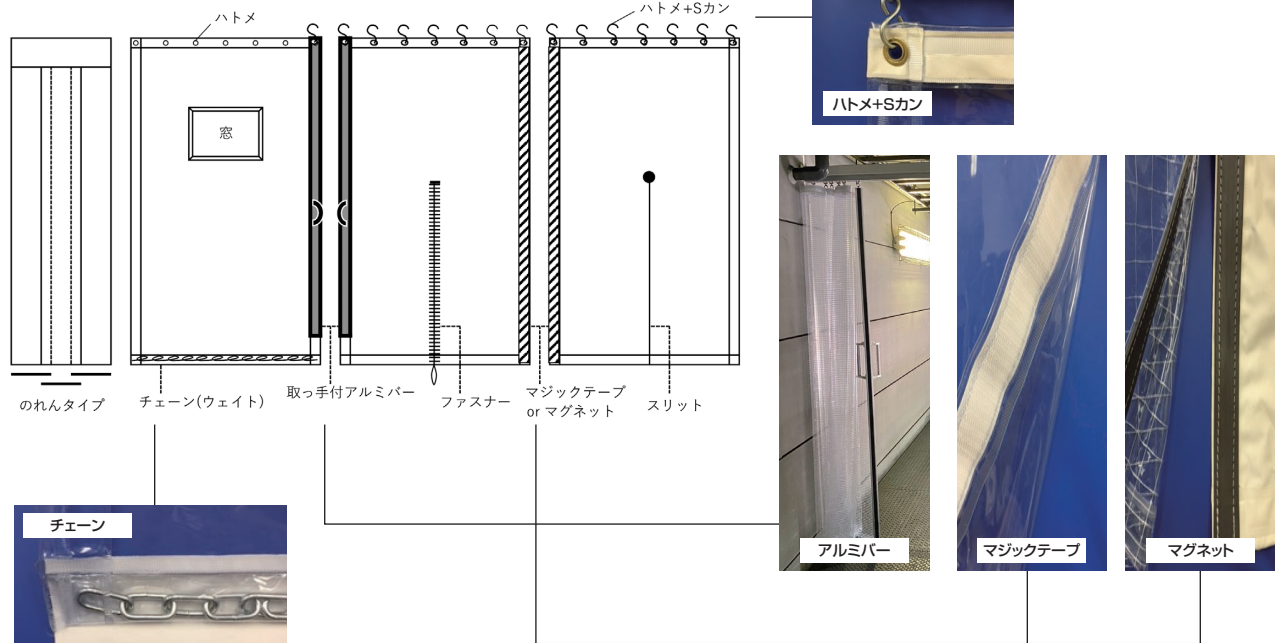

# のれん式ドアシート

- 開閉不要で通り抜け可能
- 固定式、スライド式等、設置場所に応じた取付け方法を選択可能

フラットタイプ	
色	機能
透明	静電防止
	静電防止・防炎
	超耐寒
オレンジ透明	静電防止・防虫
集光オレンジ透明	静電防止・防炎・防虫
スモークグレー	静電防止・採光・防虫

リブ付タイプ	
色	機能
透明	静電防止
	静電防止・防炎
	超耐寒
オレンジ透明	静電防止・防虫
集光オレンジ透明	静電防止・防炎・防虫

# アコーディオン式カーテン

●コンパクトに折りたたためて、省スペース

タイプ
静電防止・透明
静電防止・防虫オレンジ
静電防止・防炎・透明
耐寒・透明

